



TMM88B-ACC090

TMS/TMM88

ДАТЧИКИ НАКЛОНА

SICK
Sensor Intelligence.



Изображения могут отличаться от оригинала



Информация для заказа

Тип	Артикул
TMM88B-ACC090	1073789

Другие варианты исполнения устройства и аксессуары → www.sick.com/TMS_TMM88

Подробные технические данные

Производительность

Количество осей	2
Диапазон измерения	± 90°
Разрешение	0,01°
Компенсированная поперечная чувствительность (по двум осям)	Тур. ± 0,1°, max. ± 0,2°
Температурный коэффициент (нулевая точка)	Тур. ±0,008°/K ¹⁾
Предельная частота	0,1 Hz ... 25 Hz, 8-й порядок (с цифровым фильтром)
Скорость считывания	80 Hz

¹⁾ Относительно эталонной температуры 25 °C.

Интерфейсы

Интерфейс связи	CANopen
Профиль устройства	CiA DS-301, DS-410 v4.2.0 CiA (профиль устройства для датчиков наклона) CiA DSP-305 (сервис настройки уровней (LSS) и протоколы)
Адресная настройка	0...127, default: 10
Скорость передачи данных (в бодах)	10 kbit/s ... 1.000 kbit/s, По умолчанию: автоматическое определение скорости передачи данных
Информация о состоянии	Состояние CANopen через светодиод состояния
Заглушка шины	Через внешнее согласующее сопротивление
Данные параметрирования	Нулевая точка Предельная частота Заданное значение Инверсия направления отсчета
Программируемый/параметрируемый	Через PGT-12-Pro
Время инициализации	80 ms

Электрические данные

Вид подключения	Разъем, M12, 5-контактный
Напряжение питания	8 V DC ... 36 V DC
Потребление тока	< 16 mA @ 24 V

¹⁾ Данный продукт является стандартным изделием, а не предохранительным устройством, в соответствии с директивой по машиностроению. Расчет на основе номинальной нагрузки компонентов, средней температуры окружающей среды 40 °C, частота применения 8760 ч./год. Все выходы из строя электрических систем рассматриваются как опасные выходы из строя. Более подробная информация приведена в документе № 8015532.

Защита от инверсии полярности	✓
MTTFd: время до опасного выхода из строя	663 лет (EN ISO 13849-1) ¹⁾

¹⁾ Данный продукт является стандартным изделием, а не предохранительным устройством, в соответствии с директивой по машиностроению. Расчет на основе номинальной нагрузки компонентов, средней температуры окружающей среды 40 °C, частота применения 8760 ч./год. Все выходы из строя электрических систем рассматриваются как опасные выходы из строя. Более подробная информация приведена в документе № 8015532.

Механические данные

Габариты	58 mm x 90 mm x 31 mm
Вес	200 g
Материал, корпус	Алюминий

Данные окружающей среды

ЭМС	EN 61326-1, EN ISO 14982, EN ISO 13309
Тип защиты	IP65, IP67
Диапазон рабочей температуры	-40 °C ... +80 °C
Диапазон температуры при хранении	-40 °C ... +85 °C
Ударопрочность	100 g, 6 ms (согласно EN 60068-2-27)
Вибростойкость	10 g, 10 Hz ... 2.000 Hz (согласно EN 60068-2-6)

Классификации

ECl@ss 5.0	27270790
ECl@ss 5.1.4	27270790
ECl@ss 6.0	27270790
ECl@ss 6.2	27270790
ECl@ss 7.0	27270790
ECl@ss 8.0	27270790
ECl@ss 8.1	27270790
ECl@ss 9.0	27270790
ECl@ss 10.0	27271101
ECl@ss 11.0	27271101
ETIM 5.0	EC001852
ETIM 6.0	EC001852
ETIM 7.0	EC001852
UNSPSC 16.0901	41111613

Габаритный чертеж (Размеры, мм)

TМх88В-АхС









Схема контактов

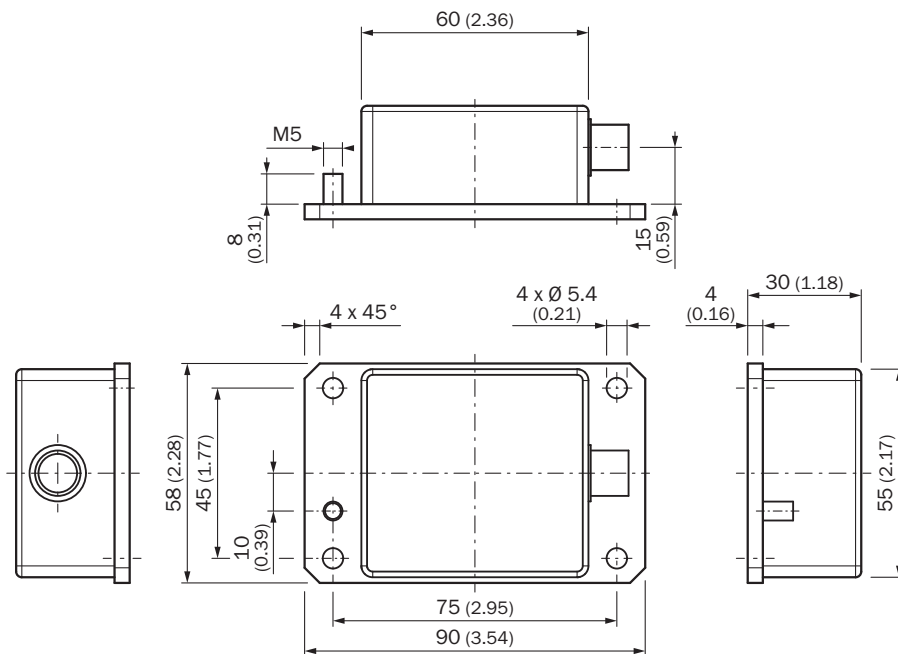
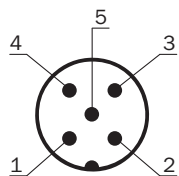

PIN Разъем M12, 5-конт.	Сигнал	Функция
1	CAN Shield	Экранирование
2	VDC	Напряжение питания
3	GND/CAN GND	0V (GND)
4	CAN high	Сигнал CAN
5	CAN low	Сигнал CAN

Рекомендуемые аксессуары

Другие варианты исполнения устройства и аксессуары → www.sick.com/TMS_TMM88

	Краткое описание	Тип	Артикул
Инструменты программирования и конфигурирования			
	Карманное устройство программирования для программируемых энкодеров фирмы «SICK» AHS/AHM36 CANopen, датчиков наклона TMS/TMM61 CANopen, TMS/TMM88 CANopen, TMS/TMM88, аналога и энкодеров с тросовым барабаном с AHS/AHM36 CANopen. Компактные размеры, небольшой вес и интуитивно удобное управление.	PGT-12-Pro	1076313
Разъемы и кабели			
	Головка А: разъем "мама", M12, 5-контактный, прямой Кабель: CANopen, DeviceNet™, с экраном	D0S-1205-GA	6027534
	Головка А: Разъем, M12, 5-контактный, прямой, А-кодированный Кабель: CANopen, DeviceNet™, с экраном	STE-1205-GA	6027533
	Головка А: Разъем, M12, 5-контактный, прямой Кабель: CANopen, без экрана	STE-1205-GKEND	6037193
	Головка А: разъем "мама", M12, 5-контактный, прямой Головка В: свободный конец провода Кабель: CANopen, DeviceNet™, с экраном, 2 м А-кодированный	DOL-1205-G02MY	6053041
	Головка А: разъем "мама", M12, 5-контактный, прямой Головка В: свободный конец провода Кабель: CANopen, DeviceNet™, с экраном, 5 м А-кодированный	DOL-1205-G05MY	6053042
	Головка А: разъем "мама", M12, 5-контактный, прямой Головка В: свободный конец провода Кабель: CANopen, DeviceNet™, с экраном, 10 м А-кодированный	DOL-1205-G10MY	6053043
	Головка А: разъем "мама", M12, 5-контактный, прямой Головка В: Разъем, M12, 5-контактный, прямой Кабель: CANopen, DeviceNet™, PUR, без галогенов, с экраном, 2 м А-кодированный	DSL-1205-G02MY	6053044
	Головка А: разъем "мама", M12, 5-контактный, прямой Головка В: Разъем, M12, 5-контактный, прямой Кабель: CANopen, DeviceNet™, PUR, без галогенов, с экраном, 5 м А-кодированный	DSL-1205-G05MY	6053045
	Головка А: разъем "мама", M12, 5-контактный, прямой Головка В: Разъем, M12, 5-контактный, прямой Кабель: CANopen, DeviceNet™, PUR, без галогенов, с экраном, 10 м А-кодированный	DSL-1205-G10MY	6053046

ОБЗОР КОМПАНИИ SICK

Компания SICK – ведущий производитель интеллектуальных датчиков и комплексных решений для промышленного применения. Уникальный спектр продукции и услуг формирует идеальную основу для надежного и эффективного управления процессами, защиты людей от несчастных случаев и предотвращения нанесения вреда окружающей среде.

Мы обладаем солидным опытом в самых разных отраслях и знаем все о ваших технологических процессах и требованиях. Поэтому, благодаря интеллектуальным датчикам, мы в состоянии предоставить именно то, что нужно нашим клиентам. В центрах прикладного применения в Европе, Азии и Северной Америке системные решения тестируются и оптимизируются под нужды заказчика. Все это делает нас надежным поставщиком и партнером по разработке.

Всеобъемлющий перечень услуг придает завершенность нашему ассортименту: SICK LifeTime Services оказывает поддержку на протяжении всего жизненного цикла оборудования и гарантирует безопасность и производительность.

Вот что для нас значит термин «Sensor Intelligence».

РЯДОМ С ВАМИ В ЛЮБОЙ ТОЧКЕ МИРА:

Контактные лица и представительства → www.sick.com