



LUT3-850

LUT3

ДАТЧИКИ ЛЮМИНЕСЦЕНТНЫХ МЕТОК

**SICK**  
Sensor Intelligence.



## Информация для заказа

| Тип      | Артикул |
|----------|---------|
| LUT3-850 | 1012869 |

Другие варианты исполнения устройства и аксессуары → [www.sick.com/LUT3](http://www.sick.com/LUT3)



## Подробные технические данные

## Характеристики

|                                    |  |
|------------------------------------|--|
| <b>Размеры (Ш x В x Г)</b>         | 30,4 mm x 53 mm x 80 mm                        |
| <b>Дистанция обнаружения</b>       | 50 mm <sup>1)</sup>                            |
| <b>Форма корпуса (выход света)</b> | Прямоугольный                                  |
| <b>ИСТОЧНИК ИЗЛУЧЕНИЯ</b>          | Светодиод, Ультрафиолетовый свет <sup>2)</sup> |
| <b>Длина волны</b>                 | 375 nm   |
| <b>Размер светового пятна</b>      | 5 mm x 15 mm                                   |
| <b>Фильтрация приема</b>           | KV 418 (стандарт)                              |
| <b>Область приема</b>              | 450 nm ... 750 nm                              |
| <b>Настройка</b>                   | Потенциометр                                   |
| <b>Функция выходного сигнала</b>   | СВЕТЛО   |

<sup>1)</sup> От передней кромки объектива.

<sup>2)</sup> Средний срок службы: 100 000 ч при T<sub>U</sub> = +25 °C.

## Механика/электроника

|                                      |   |
|--------------------------------------|---|
| <b>Напряжение питания</b>            | 12 V DC ... 30 V DC <sup>1)</sup>                 |
| <b>Остаточная пульсация</b>          | < 2 V <sub>ss</sub> <sup>2)</sup>                 |
| <b>Потребление тока</b>              | < 60 mA <sup>3)</sup>                             |
| <b>Частота переключения</b>          | 1,5 kHz <sup>4)</sup>                             |
| <b>Оценка</b>                        | 350 μs <sup>5)</sup>                              |
| <b>Переключающий выход</b>           | PNP, NPN  |
| <b>Дискретный выход (напряжение)</b> | PNP: HIGH = U <sub>V-</sub> ≤ 3 В / LOW = ок. 0 В |

<sup>1)</sup> Предельные значения при работе в защищенной от короткого замыкания сети макс. 8 А.

<sup>2)</sup> Не допускается превышение или занижение допусков U<sub>V-</sub>.

<sup>3)</sup> Без нагрузки.

<sup>4)</sup> При соотношении светло/темно 1:1.

<sup>5)</sup> Продолжительность сигнала при омической нагрузке.

<sup>6)</sup> Расчетное напряжение постоянного тока 50 В.

|   |   |
|---|---|
|   | NPN: HIGH = прикл. $U_B/LOW \leq 2$ В   |
| <b>Тип переключения</b>                           | СВЕТЛО  |
| <b>Выходной ток <math>I_{\text{макс.}}</math></b> | 100 mA  |
| <b>Вид подключения</b>                            | Разъем M12, 5-конт.   |
| <b>Класс защиты</b>                               | II <sup>6)</sup>  |
| <b>Схемы защиты</b>                               | $U_B$ -подключения с защитой от переплюсовки<br>Выход Q с защитой от короткого замыкания<br>Подавление импульсных помех |
| <b>Тип защиты</b>                                 | IP67  |
| <b>Вес</b>  | 400 g   |
| <b>Материал корпуса</b>                           | Металл, Цинк, литье под давлением   |

1) Предельные значения при работе в защищенной от короткого замыкания сети макс. 8 А.

2) Не допускается превышение или занижение допуска  $U_V$ .

3) Без нагрузки.

4) При соотношении светло/темно 1:1.

5) Продолжительность сигнала при омической нагрузке.

6) Расчетное напряжение постоянного тока 50 В.

### Данные окружающей среды

|   |                              |
|---|------------------------------|
| <b>Диапазон температур при работе</b>   | -10 °C ... +55 °C            |
| <b>Диапазон температур при хранении</b> | -25 °C ... +75 °C            |
| <b>Устойчивость к сотрясениям</b>       | Согласно IEC 60068           |
| <b>№ файла UL</b>                       | NRKH.E181493 & NRKH7.E181493 |

### Классификации

|                       |          |
|-----------------------|----------|
| <b>ECI@ss 5.0</b>     | 27270908 |
| <b>ECI@ss 5.1.4</b>   | 27270908 |
| <b>ECI@ss 6.0</b>     | 27270908 |
| <b>ECI@ss 6.2</b>     | 27270908 |
| <b>ECI@ss 7.0</b>     | 27270908 |
| <b>ECI@ss 8.0</b>     | 27270908 |
| <b>ECI@ss 8.1</b>     | 27270908 |
| <b>ECI@ss 9.0</b>     | 27270908 |
| <b>ECI@ss 10.0</b>    | 27270908 |
| <b>ECI@ss 11.0</b>    | 27270908 |
| <b>ETIM 5.0</b>       | EC001822 |
| <b>ETIM 6.0</b>       | EC001822 |
| <b>ETIM 7.0</b>       | EC001822 |
| <b>UNSPSC 16.0901</b> | 39121528 |

### Габаритный чертёж (Размеры, мм)

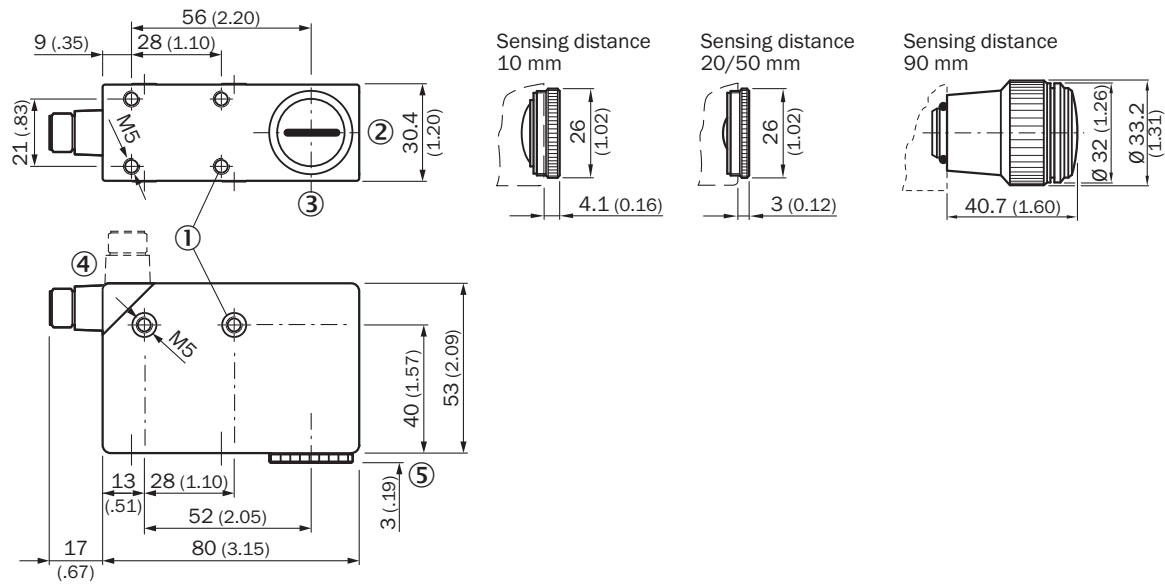

- ① Крепежная резьба M5, глубина 5,5 мм
- ② Положение светового пятна
- ③ Середина оптической оси
- ④ Штекер M12 (поворачивается на 90°)
- ⑤ См. габаритные чертежи объективов

### Варианты настройки

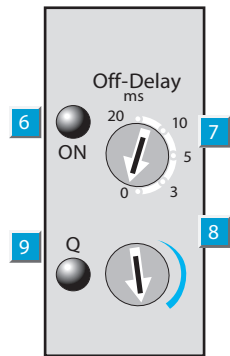

- ⑥ Индикатор питания
- ⑦ Переключатель времени задержки
- ⑧ Регулятор чувствительности
- ⑨ Индикация выхода

### Вид подключения

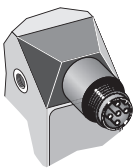

## Схема соединений

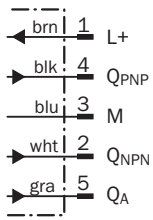



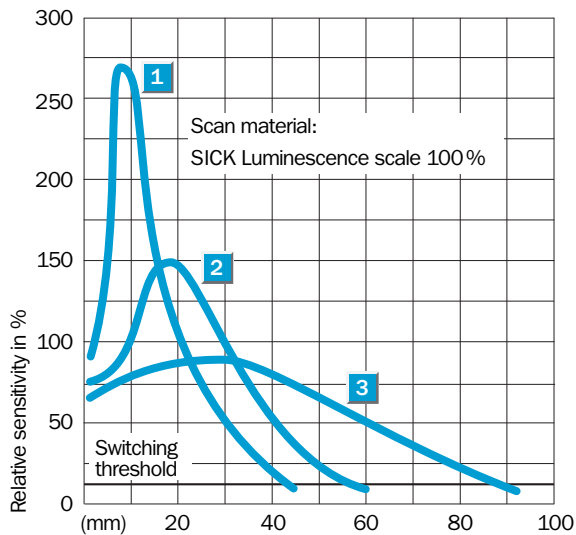



## Дистанция обнаружения



## Рекомендуемые аксессуары

Другие варианты исполнения устройства и аксессуары → [www.sick.com/LUT3](http://www.sick.com/LUT3)

|   | Краткое описание  | Тип         | Артикул |
|---|---|-------------|---------|
| <b>Универсальные зажимные системы</b>   |   |             |         |
|  | Крепежная пластина G для универсального крепления, Оцинкованная сталь, Универсальное зажимное крепление (2022726), крепежный материал           | BEF-KHS-G01 | 2022464 |
|  | Крепежная пластина K для универсального зажимного крепления, Оцинкованная сталь, Универсальное зажимное крепление (2022726), крепежный материал | BEF-KHS-K01 | 2022718 |
|  | Универсальное зажимное крепление для крепления штанг, Оцинкованная сталь, без крепежного материала  | BEF-KHS-KH1 | 2022726 |
|  | Монтажная штанга, прямая, 200 мм, сталь, Оцинкованная сталь, без крепежного материала   | BEF-MS12G-A | 4056054 |
|   | Монтажная штанга, прямая, 300 мм, сталь, Оцинкованная сталь, без крепежного материала   | BEF-MS12G-B | 4056055 |

|   | Краткое описание   | Тип         | Артикул |
|---|--|-------------|---------|
|  | Монтажная штанга, L-образная, 150 мм x 150 мм, сталь, Оцинкованная сталь, без крепежного материала | BEF-MS12L-A | 4056052 |
|   | Монтажная штанга, L-образная, 250 мм x 250 мм, сталь, Оцинкованная сталь, без крепежного материала | BEF-MS12L-B | 4056053 |
| <b>Вспомогательные материалы</b>  |  |             |         |
|  | Литографский карандаш, красный, флуоресцирующий, 12 штук   | LUM-FT      | 1004460 |
|  | Известковый карандаш, красный, флуоресцирующий   | LUM-KLK     | 1002959 |

## ОБЗОР КОМПАНИИ SICK

Компания SICK – ведущий производитель интеллектуальных датчиков и комплексных решений для промышленного применения. Уникальный спектр продукции и услуг формирует идеальную основу для надежного и эффективного управления процессами, защиты людей от несчастных случаев и предотвращения нанесения вреда окружающей среде.

Мы обладаем солидным опытом в самых разных отраслях и знаем все о ваших технологических процессах и требованиях. Поэтому, благодаря интеллектуальным датчикам, мы в состоянии предоставить именно то, что нужно нашим клиентам. В центрах прикладного применения в Европе, Азии и Северной Америке системные решения тестируются и оптимизируются под нужды заказчика. Все это делает нас надежным поставщиком и партнером по разработке.

Всеобъемлющий перечень услуг придает завершенность нашему ассортименту: SICK LifeTime Services оказывает поддержку на протяжении всего жизненного цикла оборудования и гарантирует безопасность и производительность.

**Вот что для нас значит термин «Sensor Intelligence».**

## РЯДОМ С ВАМИ В ЛЮБОЙ ТОЧКЕ МИРА:

Контактные лица и представительства → [www.sick.com](http://www.sick.com)