



MZT8-1V9NO-KUA

MZT8

ДАТЧИКИ ДЛЯ ЦИЛИНДРОВ С Т-ПАЗОМ

SICK
Sensor Intelligence.



Информация для заказа

| Тип | Артикул |
|----------------|---------|
| MZT8-1V9NO-KUA | 1094836 |

Другие варианты исполнения устройства и аксессуары → www.sick.com/MZT8



Подробные технические данные

Характеристики

| | |
|---|---|
| Цилиндрический корпус | T-образный паз |
| Цилиндрические корпуса с адаптером | Цилиндр с профилированным штоком Цилиндр с затянутым на поршень штоком Круглый цилиндр Цилиндр с пазом в виде ласточкина хвоста SMC-шина CDQ2 SMC-шина ECDQ2 |
| Длина корпуса | 24 mm |
| Переключающий выход | NPN |
| Частота переключения | 1.000 Hz |
| Функция выхода | Нормально закрытый |
| Электрическое исполнение | Пост. ток, 3-проводный |
| Тип защиты | IP68 ¹⁾ |

¹⁾ Согласно EN 60529 (IP67/IP68).

Механика/электроника

| | |
|---|---------------------|
| Напряжение питания | 10 V DC ... 30 V DC |
| Потребление тока | 10 mA ¹⁾ |
| Падение напряжения | ≤ 2,2 V |
| Постоянный ток I_a | ≤ 200 mA |
| Класс защиты | III |
| Задержка готовности | 25 ms |
| Чувствительность срабатывания тип. | 1,9 mT |
| Переход через крайнее положение тип. | 9 mm |
| Гистерезис тип. | 0,7 mT |

¹⁾ Без нагрузки.

²⁾ U_b и T_a постоянны.

| | |
|---|--|
| Воспроизводимость | ≤ 0,1 мТ ²⁾ |
| Защита от инверсии полярности | ✓ |
| Защита от короткого замыкания | ✓ |
| Подавление импульса включения | ✓ |
| Диапазон температур при работе | -30 °C ... +80 °C |
| Ударопрочность и виброустойчивость | 30 г, 11 мс/10...55 Гц, 1 мм |
| ЭМС | Согласно EN 60947-5-2 |
| Вид подключения | Кабель, 3-жильный, возможно применение в энергоцепях, 3 м |
| Детали типа подключения | |
| Сечение провода | 0,14 mm ² |
| Диаметр провода | Ø 2,9 mm |
| Радиус изгиба | При неподвижной укладке > 3 x диаметр кабеля В подвижном состоянии > 5 x диаметр кабеля |
| Скручивающая нагрузка | ± 180° / 1 м |
| Кабельный отвод | Осевая |
| Материал | |
| Корпус | Пластик, PA12 |
| Кабель | Полиуретан |
| № файла UL | NRKH.E181493 & NRKH7.E181493 |

1) Без нагрузки.

2) U_b и T_a постоянны.

Классификации

| | |
|-----------------------|----------|
| ECI@ss 5.0 | 27270104 |
| ECI@ss 5.1.4 | 27270104 |
| ECI@ss 6.0 | 27270104 |
| ECI@ss 6.2 | 27270104 |
| ECI@ss 7.0 | 27270104 |
| ECI@ss 8.0 | 27270104 |
| ECI@ss 8.1 | 27270104 |
| ECI@ss 9.0 | 27270104 |
| ECI@ss 10.0 | 27270104 |
| ECI@ss 11.0 | 27270104 |
| ETIM 5.0 | EC002544 |
| ETIM 6.0 | EC002544 |
| ETIM 7.0 | EC002544 |
| UNSPSC 16.0901 | 39122230 |

Указания по установке



Схема соединений

Cd-003

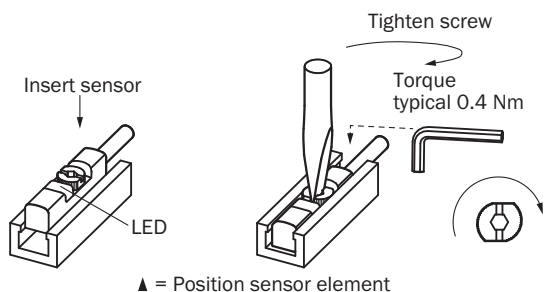
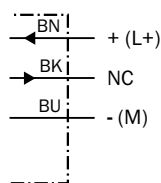

Габаритный чертёж (Размеры, мм)

Кабель

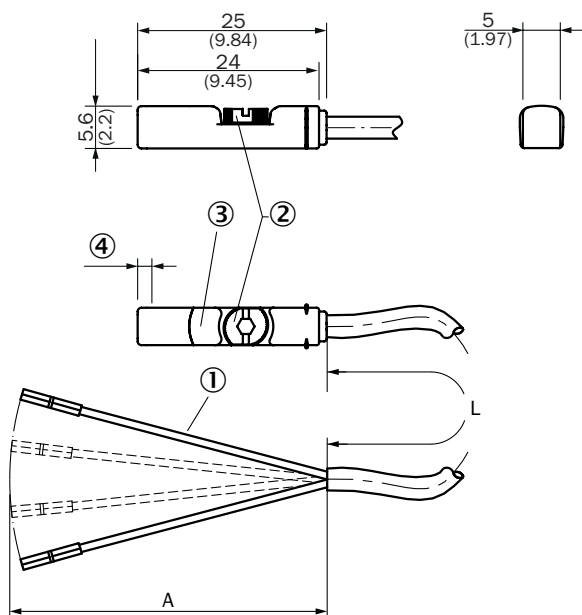



- ① Соединение
- ② Крепёжный болт SW 2,0
- ③ Светодиодный индикатор
- ④ Положение чувствительного элемента; короткий переход через крайнее положение (3 мм): 2 мм; длинный переход через крайнее положение (9 мм): 1,7 мм





| Артикул | Тип | L | A | Количество жил |
|---------|----------------|-----|-------|----------------|
| 1044349 | MZT8-03VPS-KW0 | 2 m | 42 mm | 3 |

| Артикул | Тип | L | A | Количество жил |
|---------|-------------------|-------|-------|----------------|
| 1044468 | MZT8-03VNS-KW0 | 2 m | 42 mm | 3 |
| 1044469 | MZT8-03VPS-KU0 | 2 m | 42 mm | 3 |
| 1044931 | MZT8-03VPO-KU0 | 2 m | 42 mm | 3 |
| 1044934 | MZT8-03VNS-KU0 | 2 m | 42 mm | 3 |
| 1048049 | MZT8-28VPS-KU0 | 2 m | 42 mm | 3 |
| 1073269 | MZT8-2V6PSTKW0 | 2 m | 42 mm | 3 |
| 1088313 | MZT8-2V6NSTKW0 | 2 m | 42 mm | 3 |
| 1054237 | MZT8-03VPS-KUDS08 | 2.5 m | 42 mm | 3 |
| 1044466 | MZT8-03VPS-KUA | 3 m | 42 mm | 3 |
| 1068535 | MZT8-28VNS-KUA | 3 m | 42 mm | 3 |
| 1068912 | MZT8-03VNS-KUA | 3 m | 42 mm | 3 |
| 1092766 | MZT8-2V8NS-KUAS31 | 3 m | 42 mm | 3 |
| 1093836 | MZT8-1V9NS-KUA | 3 m | 42 mm | 3 |
| 1094836 | MZT8-1V9NO-KUA | 3 m | 42 mm | 3 |
| 1054238 | MZT8-03VPS-KUDS09 | 3.6 | 42 mm | 3 |
| 1044470 | MZT8-03VPS-KUB | 5 m | 42 mm | 3 |
| 1048314 | MZT8-03VPS-KWB | 5 m | 42 mm | 3 |
| 1057030 | MZT8-28VPS-KWB | 5 m | 42 mm | 3 |
| 1071438 | MZT8-1V9PS-KUB | 5 m | 42 mm | 3 |
| 1075262 | MZT8-28VPS-KUB | 5 m | 42 mm | 3 |
| 1073270 | MZT8-2V6PSTKWB | 5 m | 42 mm | 3 |
| 1091033 | MZT8-03VNS-KUDS28 | 9 m | 42 mm | 3 |
| 1054051 | MZT8-03VPS-KUD | 10 m | 42 mm | 3 |
| 1060429 | MZT8-03VPO-KUD | 10 m | 42 mm | 3 |
| 1073271 | MZT8-2V6PSTKWD | 10 m | 42 mm | 3 |

Рекомендуемые аксессуары

Другие варианты исполнения устройства и аксессуары → www.sick.com/MZT8

| | Краткое описание | Тип | Артикул |
|---|--|---------------|---------|
| Защита устройства (механическая) | | | |
|  | Адаптер для защиты от механических ударов, совместим с MZT7, RZT7, MZT8, Цинковое литье под давлением, вкл. крепежный материал | BEF-SG-MRZT | 2077201 |
| Крепления для магнитных датчиков для пневмоцилиндров | | | |
|  | 1 шт., Крепежный захват на круглый цилиндр с диаметром поршня 12 мм, окружающая температура от 0 до 50 °C, совместим с MZT7, RZT7, MZT8, MZ2Q-T и MPS, Пластик, Алюминий | BEF-KHZ-RT-12 | 2077681 |
| | 1 шт., Крепежный захват на круглый цилиндр с диаметром поршня 16 мм, окружающая температура от 0 до 50 °C, совместим с MZT7, RZT7, MZT8, MZ2Q-T и MPS, Пластик, Алюминий | BEF-KHZ-RT-16 | 2077680 |

| | Краткое описание | Тип | Артикул |
|---|--|--|-------------|
|  | 1 шт., Крепежный захват на круглый цилиндр с диаметром поршня 20 мм, окружающая температура от 0 до 50 °С, совместим с MZT7, RZT7, MZT8, MZ2Q-T и MPS, Пластик, Алюминий | BEF-KHZ-RT-20 | 2077679 |
| | 1 шт., Крепежный захват на круглый цилиндр с диаметром поршня 25 мм, окружающая температура от 0 до 50 °С, совместим с MZT7, RZT7, MZT8, MZ2Q-T и MPS, Пластик, Алюминий | BEF-KHZ-RT-25 | 2077678 |
| | 1 шт., Крепежный захват на круглый цилиндр с диаметром поршня 32 мм, окружающая температура от 0 до 50 °С, совместим с MZT7, RZT7, MZT8, MZ2Q-T и MPS, Пластик, Алюминий | BEF-KHZ-RT-32 | 2077677 |
| | 1 шт., Крепежный захват на круглый цилиндр с диаметром поршня 40 мм, окружающая температура от 0 до 50 °С, совместим с MZT7, RZT7, MZT8, MZ2Q-T и MPS, Пластик, Алюминий | BEF-KHZ-RT-40 | 2077676 |
| | 1 шт., Крепежный захват на круглый цилиндр с диаметром поршня 50 мм, окружающая температура от 0 до 50 °С, совместим с MZT7, RZT7, MZT8, MZ2Q-T и MPS, Пластик, Алюминий | BEF-KHZ-RT-50 | 2077675 |
| | 1 шт., Крепежный захват на круглый цилиндр с диаметром поршня 63 мм, окружающая температура от 0 до 50 °С, совместим с MZT7, RZT7, MZT8, MZ2Q-T и MPS, Пластик, Алюминий | BEF-KHZ-RT-63 | 2077674 |
| | 1 шт., Крепежный захват на круглый цилиндр диаметром 8...130 мм, окружающая температура от -30 до 80 °С, совместим с MZT7, RZT7, MZT8, MZ2Q-T и MPS, Нержавеющая сталь, Цинковое литье | BEF-KHZ-RT1-130 | 2077684 |
| | 1 шт., Крепежный захват на круглый цилиндр диаметром 8...25 мм, окружающая температура от -30 до 80 °С, совместим с MZT7, RZT7, MZT8, MZ2Q-T и MPS, Нержавеющая сталь, Цинковое литье | BEF-KHZ-RT1-25 | 2077682 |
|  | Крепежный захват для профильных цилиндров/цилиндров со штоками, Цинк, литье под давлением, вкл. крепежный материал | BEF-KHZ-PT1 | 2022702 |
| |  | Крепежный захват для цилиндров с пазом «ласточкин хвост», Алюминий, без крепежного материала | BEF-KHZ-ST1 |
|  | | Крепежный захват для монтажа на шину SMC CDQ2 (Т-паз), Алюминий, без крепежного материала | BEF-KHZ-TT2 |
| |  | Крепежный захват для монтажа на шину SMC ECDQ2 (Т-паз), Алюминий, без крепежного материала | BEF-KHZ-TT1 |

ОБЗОР КОМПАНИИ SICK

Компания SICK – ведущий производитель интеллектуальных датчиков и комплексных решений для промышленного применения. Уникальный спектр продукции и услуг формирует идеальную основу для надежного и эффективного управления процессами, защиты людей от несчастных случаев и предотвращения нанесения вреда окружающей среде.

Мы обладаем солидным опытом в самых разных отраслях и знаем все о ваших технологических процессах и требованиях. Поэтому, благодаря интеллектуальным датчикам, мы в состоянии предоставить именно то, что нужно нашим клиентам. В центрах прикладного применения в Европе, Азии и Северной Америке системные решения тестируются и оптимизируются под нужды заказчика. Все это делает нас надежным поставщиком и партнером по разработке.

Всеобъемлющий перечень услуг придает завершенность нашему ассортименту: SICK LifeTime Services оказывает поддержку на протяжении всего жизненного цикла оборудования и гарантирует безопасность и производительность.

Вот что для нас значит термин «Sensor Intelligence».

РЯДОМ С ВАМИ В ЛЮБОЙ ТОЧКЕ МИРА:

Контактные лица и представительства → www.sick.com